



Aluminium-Vorbaurolläden
Renovierung | Nachrüstung | Neubau



ALULUX[®]





Was denken Sie? Können wir wissen, was Sie wollen? Ja, das können wir. Dazu muss man sich kennen. Wir machen es so:

Bei der Beratung gehen wir alle Alternativen mit Ihnen durch. Sie werden nach Ihren Anforderungen und Wünschen gefragt, damit wir mit Ihnen gemeinsam die beste Lösung finden können. Rollläden kauft man schließlich nicht jedes Jahr. Die Qualität muss stimmen, Design und Bauart müssen passen. Sobald Sie sich für

das Richtige entschieden haben, können Sie sich weiterhin auf den persönlichen Service durch den Alulux-Fachbetrieb verlassen. Auch morgen und übermorgen.

Weil wir das schon immer so machen, haben wir viel Erfahrung gesammelt. Wir wissen genau, was wichtig ist: Langlebigkeit, Komfort und individuelle Möglichkeiten. Menschen sind verschieden, Häuser sind verschieden. Wenn es passt, ist es gut. **Schön, dass Sie hier sind.**

Zuhause
genießen

Alulux-Vorbaurolläden

Rollladensysteme aus Aluminium		4
Systemübersicht		6
Vorbausysteme		
Vorbaurolläden, eckig	Varimaxx® eckig, 90°, 45°, 20°	10
Vorbaurolläden unter Putz	Punext® unter Putz	14
Vorbaurolläden rund	Formado® Rundkasten	16
	Vivendo® Rundkasten	18
s_onro, Tageslichtrollladen		22
Raffstores		23
Qualität erleben		
Nachhaltig Energie sparen		26
Europannorm DIN EN 13659		28
Insektenschutz		30
Ausstattung & Zusatzausstattung		32
Einbau durch den Fachbetrieb		34
Über Alulux		36
Mehr erfahren		38
Farbkarte/Legende		Ausklappseite

Vorbaurolläden – klare Vorteile zu jeder Jahreszeit



Sichtschutz



Sonnenschutz



Wetterschutz



Lärmschutz



Kälte- und
Wärmeschutz



Energiekosten-
ersparnis



erhöhter
Einbruchschutz



Regelung der
Lichtatmosphäre



Rollladensysteme aus Aluminium: Multitalente für mehr Wohnqualität!



erhöhter Insek-
tenschutz



Normen-
konform



Alulux-Vorbausysteme bestehen aus hochwertigem Aluminium.

In Kombination mit dem Rollladenbehang aus bestem

Aluminium schöpfen Sie alle Materialvorteile voll aus. Aluminium ist leicht und robust zugleich. Es ist weitgehend korrosionsfrei und Sie haben lange etwas davon. Mit den Farben in hochklassiger Dickschicht-Einbrennlackierung ist Nachstreichen zudem kein Thema mehr. Addieren Sie jetzt noch die beste Herstellungsqualität „Made in Germany“ und die cleveren Details dazu, erhalten Sie eine Summe langlebiger Komfortvorteile, die Sie spüren und sehen können.

Mit Alulux-Vorbaurolläden schenken Sie sich Komfort, einfach und flexibel zu bedienen.

Sie schaffen sich Ihre gewünschte Raumatmosphäre in jeder Hinsicht. Darüber hinaus schützen Sie Ihr Mobiliar vor dem Ausbleichen durch Sonnenlicht und Ihre Fenster vor Witterungseinflüssen. Die Design- und Farbauswahl lässt Ihnen alle Freiheiten für Ihren ganz eigenen Stil – sei es beim Neubau oder im Zuge einer Modernisierung.

Energiesparen und Lärmschutz.

Sobald Sie Ihre Rollläden schließen, entsteht vor den Fenstern ein Luftpolster mit stark isolierenden Eigenschaften. Was draußen bleiben soll, bleibt draußen. Was drinnen bleiben soll, bleibt drinnen. Im Sommer freuen Sie sich, dass hohe Außentemperaturen abgefangen werden. Im Winter bleibt die Wärme im Haus und entweicht nicht so stark nach außen. So können Sie die Wärmedämmung im Scheibenbereich um 45 % verbessern, 10 % Primärbrennstoff einsparen und zusätzlich Außenlärm um ca. 10 Dezibel verringern.

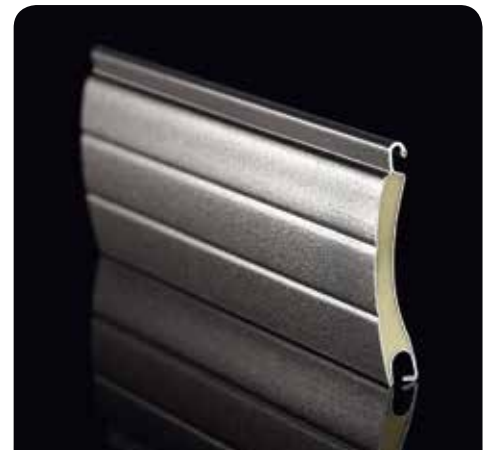

Aluminium kann richtig viel:

Leicht und gleichzeitig sehr robust kann Aluminium gegen die Witterung bestehen, gibt dem Rost kaum eine Chance und bietet Ihnen eine problemlose Rollladenbedienung und ein gutes Aussehen über viele, viele Jahre. Genießen Sie die Aluminium-Vorteile.

- Hochwertige Dickschicht-Einbrennlackierung für jahrelange Farbbrillanz ohne Nachstreichen
- Umweltverträgliche Ausschäumung für leisen Lauf, Resonanzfreiheit und Verwindungssicherheit
- Einprofilierte Rillen für eine bessere Stabilität und Optik
- Höchste Funktionssicherheit aufgrund der nur minimalen Ausdehnung bei Hitze im Vergleich zu Kunststoff
- Passgenaue Qualitätsfertigung auf den Millimeter für einen reibungslosen Betrieb

Damit lässt es sich gut leben.



Die Vorbaurollläden von Alulux: Systeme mit Zukunftswert



Varimaxx®

Aluminium-Rollladensystem, eckig.
Rollgeformter oder stranggepresster Kasten.

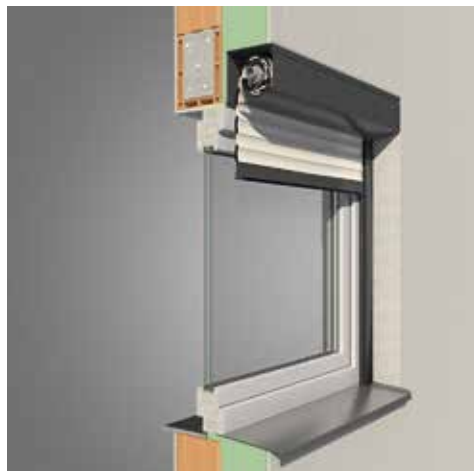

90°, 45°, 20°

Punext®

Aluminium-Rollladensystem, unter Putz.
Rollgeformter oder stranggepresster Kasten.



Formado®

Aluminium-Rollladensystem, halbrund.
Rollgeformter oder stranggepresster Kasten.

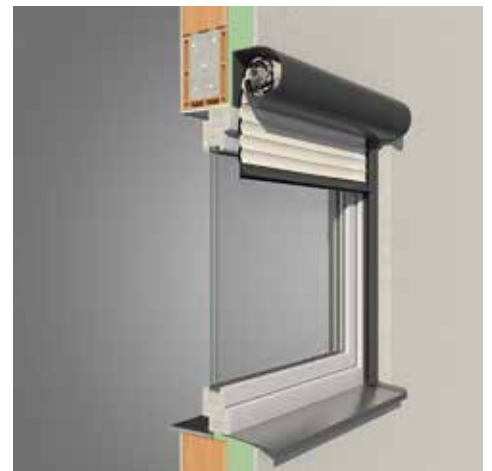



Das Varimaxx-System: Der eckige Rollladenkasten aus Aluminium findet seinen Platz in der Fensterlaibung und schließt mit der Fassade ab – ohne kantig zu wirken. Die Varianten 90°, 45°, 20° schaffen einen ausgewogenen Übergang zu Ihren Fenstern. Varimaxx kann auch auf dem Mauerwerk installiert werden.



Das Punext-System: Von außen sehen Sie nichts außer der Putzfassade Ihres Hauses. Der geschlossene Aluminium-Blendenkasten liegt völlig unsichtbar unter Putz – und zwar mit Energie-spar-Bonus. Mit Punext benötigen Sie wenig Platz dank des geringen Ballendurchmessers.



Die Rund-Systeme: Bei der Familie der Rund-Rollläden finden Sie Ihr Design – von klassisch bis außergewöhnlich. Bei allen drei Systemen werden sämtliche Hauptbestandteile aus Aluminium gefertigt. Und Sie sehen nur, was Sie möchten – Ihre Wunschform. Nuten von Öffnungsklappen bekommen Sie zum Beispiel nicht zu Gesicht.

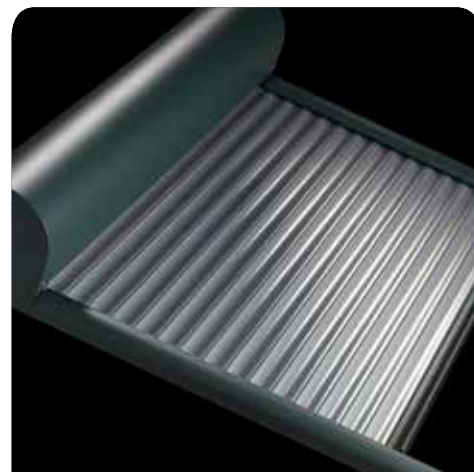

Aluminium-Rollladenkästen:
stranggepresst oder
rollgeformt.

Basis ist in jedem Fall das hochwertige Aluminium. Bei der Strangpressung wird es erhitzt, dann präzise durch eine Form gepresst, bevor die einzelnen Rohlinge abgestanzt werden. Bei der Rollformung wird das Alu-Band über ein Walzensystem millimetergenau in die richtige Form gebracht.

Ihnen steht für unsere stranggepressten Vorbaurollläden auch jeder RAL-Wunschfarbton als Pulverbeschichtung zur Auswahl. Der Aufpreis ist nur gering.

Vivendo®

Aluminium-Rollladensystem, ellipsenrund.
Rollgeformter oder stranggepresster Kasten.

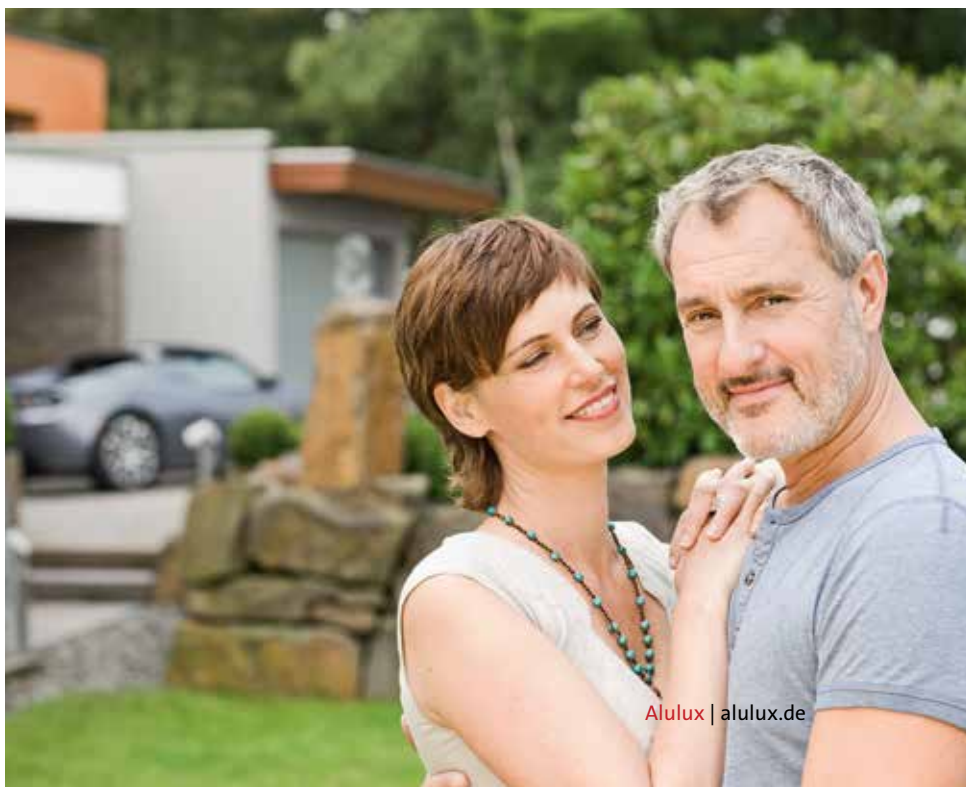
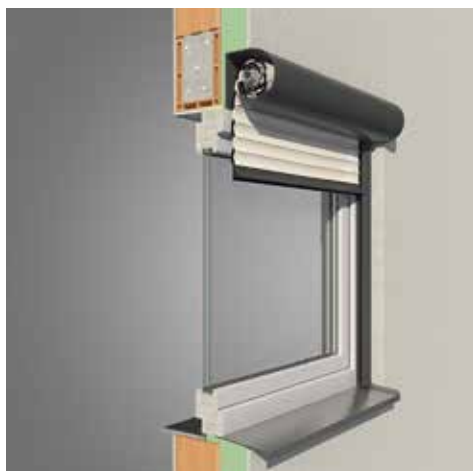

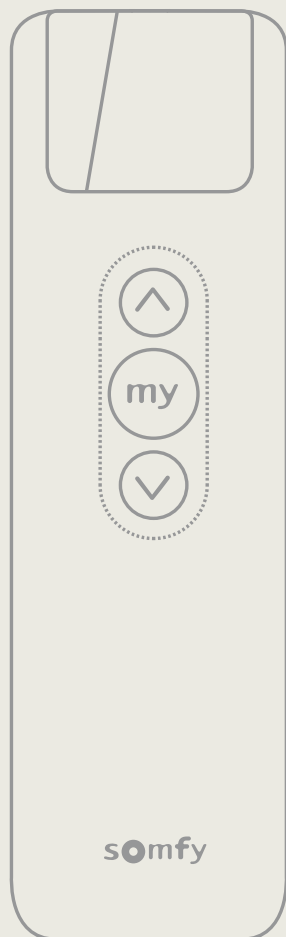

ALULUX[®]



Systemguide Vorbaurolläden



Das Varimaxx®-System

Klare Linie: stilübergreifend dezent –
ob Modernisierung oder Neubau.





Multitalent Vorbaurollladen: Das Varimaxx-System ist ein dezentes Universalgenie mit inneren und äußeren Werten. Das Design mit dem „Extra-Knick“ schafft immer einen ausgewogenen Übergang zu Ihren Fenstern. Es ist eckig, ohne kantig zu wirken. Die gradlinige Form des Rollladenkastens wird eins mit jedem Baustil.

Auffallend gut ist die Technik. Sie funktioniert zuverlässig und reibungslos, heute wie morgen. Findet der Rollladenkasten aus Aluminium seinen Platz in der Laibung, können Sie von der Einbautiefe her variieren. Ihre Fassade und Varimaxx bilden eine Einheit mit dem Erscheinungsbild Ihres Hauses.

Wenn Sie möchten, kann das Varimaxx-System auch auf das Mauerwerk montiert werden. In den möglichen Abschrägungen des Kastens von 90°, 45° und 20° finden Sie die passende Alternative für jede Einbausituation. Varimaxx ist eben ein variabler Alleskönner.





gradlinig & puristisch

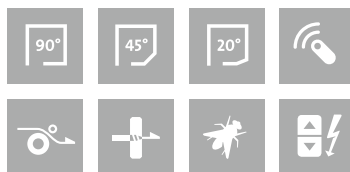

Das Varimaxx®-System

- Lieferbar in 90°, 45° und 20° Abschrägung
- Laibungsmontage oder auf dem Mauerwerk
- Leicht zugängliche Revisionsklappe
- Rollgeformt oder stranggepresst lieferbar
- Viele nützliche Ausstattungsoptionen möglich





- Kasten unsichtbar unter Putz
- Lieferbar in 90° und 20° Abschrägung
- Leicht zugängliche Revisionsklappe

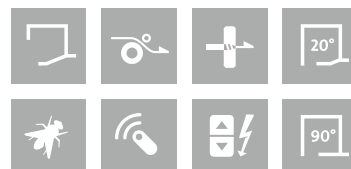

Energie-sparen rechnet sich!

Das Punext-System ist der besonders wirtschaftliche Energiesparer. Die Unterputzmontage des geschlossenen Blendenkastens bringt Ihnen ein Plus an Rollladen-Dämmung. Damit Sie den Vorteil nutzen können, passt das Punext-System auch dort, wo wenig Platz ist – dank des geringen Ballendurchmessers.

Perfekt einsetzbar, wenn Sie bei der Neubauanwendung Wärmebrücken nach innen verhindern wollen und zudem alle Vorteile eines klassischen Vorbaurollladens nutzen möchten.

Unter Putz heißt auch: Sie sehen den Rollladenkasten nicht. Er wird mit der Wand verputzt und bildet eine unsichtbare Einheit mit der Fassade. Das gibt Ihnen maximalen Gestaltungsspielraum an Ihrem Haus.

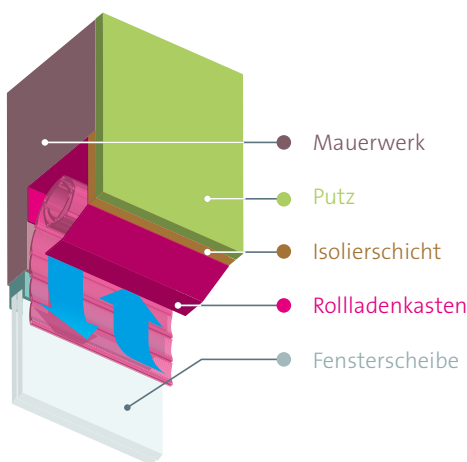



Das Punext®-System

Besonders energiesparend:
unsichtbar unter Putz.



Das Formado®-System

Halbrund: die Kreisform
des Quadrates.

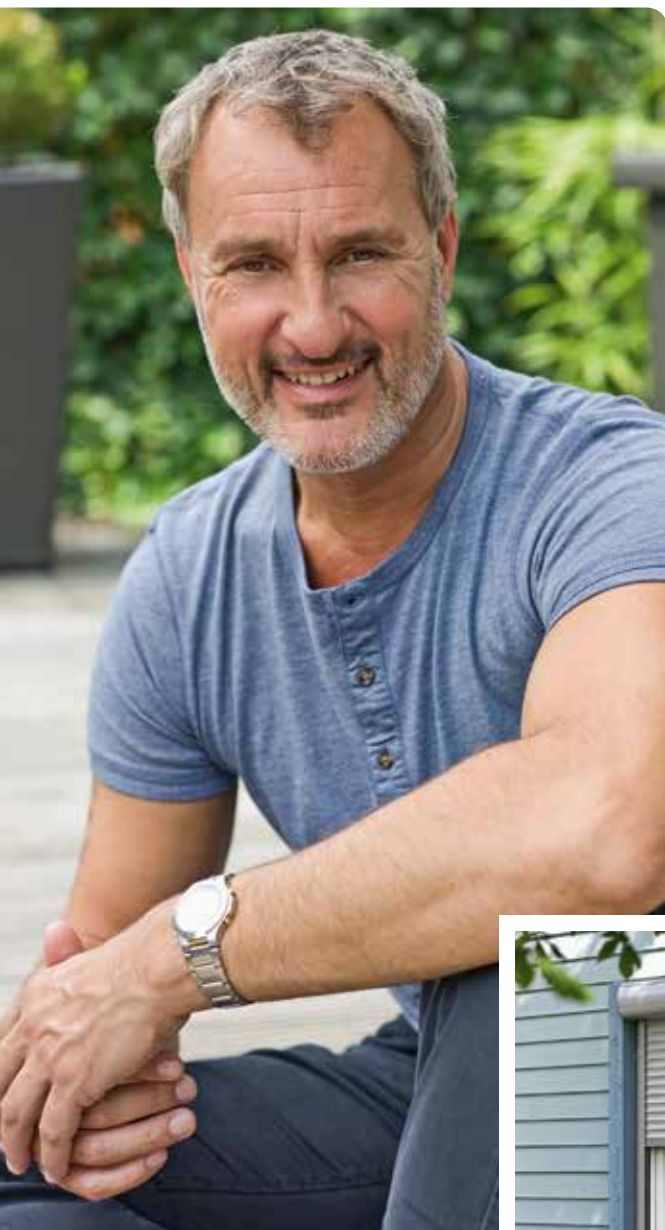

Der Clou beim Formado ist: Sie sehen möglicherweise nur den halben Kreis. Die andere Hälfte des Rollladenkastens kann in der Laibung Ihrer Fenster verborgen sein. Muss sie aber nicht. Formado ist ein Vielkönner und macht bei unterschiedlichen Einbautiefen sowie auf dem Mauerwerk eine gute Figur. Die jeweils sichtbare Optik erzählt ihre eigene Geschichte.

Runder geht es nicht. Das Formado-System präsentiert sich in einer harmonisch-modernen Gestaltung mit zeitloser Designsprache. Es ist robust und vermittelt gleichzeitig eine Leichtigkeit. Das Resultat ist eine Formgebung, die sich ausgeglichen in die Architektur einfügt – und sie bisweilen sogar sichtbar veredelt.

- Laibungsmontage oder auf dem Mauerwerk
- Verschluss außerhalb des Sichtbereiches
- Leicht zugängliche Revisionsklappe
- Rollgeformt oder stranggepresst lieferbar
- Viele nützliche Ausstattungsoptionen möglich





Mit dem Vivendo-System schenken Sie Ihrem Haus die besondere Note. Die fließende, leicht ellipsenförmige Rundung des Rollladenkastens spricht einerseits eine eigene Formensprache und fügt sich andererseits homogen in jede Architektur ein. Damit Sie Ihrem persönlichen Geschmack Ausdruck verleihen können, bietet Ihnen das Vivendo-System reiche Auswahlmöglichkeiten auch hinsichtlich der Farben.

Klassik und Modernität geben sich die Hand. Besonders beim tiefen Laibungseinbau spielt das Vivendo-System seine Design-Qualitäten aus. Die ebene Oberseite erlaubt einen passgenauen Abschluss mit Ihrem Fenstersturz.

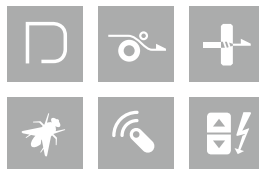

- Laibungsmontage oder auf dem Mauerwerk
- Verschluss außerhalb des Sichtbereiches
- Leicht zugängliche Revisionsklappe
- Rollgeformt oder stranggepresst lieferbar
- Viele nützliche Ausstattungsoptionen möglich





Das Vivendo®-System

Runde Sache: die Design-Rollläden.



Runde
Kastenform





Die Rundrollladensysteme von Alulux:

Formado®

Vivendo®

Partico®

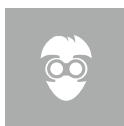

Sichtschutz



Sonnenschutz



Wetterschutz



Lärmschutz



Kälte- und Wärmeschutz



Energiekostenersparnis



erhöhter Einbruchschutz



Das Partico®-System

75° Rundung: Harmonie aus einem Guss.

Aus eckig wird rund: Die 1/4-runde Kastenform sorgt für einen harmonischen Übergang zwischen Ihrer Fassade und den Fenstern. Das Resultat ist ein ausbalanciertes, geschlossenes Gesamtbild, der Fenstersturz wirkt im Zusammenspiel mit Partico weniger statisch und kantig.

Rollläden als Stilmittel: Das ist unsere Idee. Partico ist dabei nicht aufdringlich, sondern von ausgeglichener Zurückhaltung – und trotzdem ein Hingucker. So geht gutes Design. Kommt dann noch eine große Rollladen-Farbauswahl dazu, ist alles komplett. Partico wird vorzugsweise in die Laibung eingebaut und wirkt optisch deshalb 1/4-rund.



Regelung der Lichtatmosphäre



erhöhter Insektenschutz



Normenkonform



Motor für Solarbetrieb



io-home-control®

Die s_onro Tageslicht-Rollläden Lichtregulierung par excellence.

s_onro. Mit Liebe zum Tageslicht. Sie bestimmen, wie hell, schattig oder luftig es sein soll. s_onro schenkt Ihnen Blend-, Sicht- und Sonnenschutz auf der einen Seite und die Möglichkeit eines besseren Blicks von innen nach außen auf der anderen Seite. Dank der durchdachten Profilgeometrie wird eine direkte Sonneneinstrahlung schon ab einem Sonnenstand von 23° vermieden. Trotzdem können Sie durch Ihr Fenster nach außen sehen.

Der Öffnungsgrad der doppelwandigen Aluminium-Lamellen ermöglicht Flexibilität. Zum Lüften Ihrer Räume brauchen Sie nicht den kompletten Rollladen öffnen. Praktisch. Es sei denn, Sie möchten es ganz offen: Das erledigt der serienmäßige Motorantrieb für Sie. s_onro kann in unterschiedliche Vorbaurollladen-Systeme integriert werden.



Geeignet für Varimaxx®, Formado®,
Vivendo® und Punext®



Die Aluminium-Außen-Raffstores

Individuell geregelt: Licht, Sonne, Sicht & Schatten.



Lichtlenkung. Gern auch in Kombination.

Mit Raffstores regeln Sie Ihren Sonnen- und Lichtschutz jederzeit so, wie Sie es gerade mögen: indem Sie den Winkel der Lamellen stufenlos verstellen. Raffstores geben Ihnen alle Freiheiten für die gewünschte Raumatmosphäre. Sie wollen ungestört in Ihrem Büro arbeiten, nicht von der Sonne geblendet werden und trotzdem so viel natürliches Licht wie möglich? Kein Problem. Ebenso schaffen Sie ein wohliges Licht- und Raumklima.

Der Komfort-Motorantrieb macht Ihnen das Handling besonders leicht. Mit der umfangreichen Lamellen-Farbauswahl kreieren Sie Ihren eigenen Stil von dezent auf Ihre Fassade abgestimmt über farblich akzentuiert bis zu kraftvollen Statements.

Raffstores können in die Alulux-Kastenformen Varimaxx®, Formado®, Vivendo® und Punext® integriert werden.



„Wenn es um die Qualität unserer
Produkte geht, sind wir zu keinem
Kompromiss bereit.“

Wolfgang Beckhoff
Unternehmensgründer Alulux





Qualität erleben



Das spart Energie: beste Isolierungseigenschaften

Ihre Aluminium-Vorbaurolläden reduzieren den Energieverbrauch spürbar.

Es hat zu tun mit deutlicher Ersparnis bei Ihren Heizkosten und mit Engagement für einen nachhaltigen Umgang mit Energie. Je geringer der Energieverbrauch, desto besser – in jeder Hinsicht. Den Nutzen haben Sie und die Umwelt.

Sie wissen: Ihr Haus besteht im Wesentlichen nicht aus Fenstern. Im Schnitt sind es nur 10% der Gebäudehülle. Dass gerade hier aber fast 45% an Energieverlust entstehen können, macht eines deutlich: Wenn Sie Ihre Fenster mit

Aluminium-Vorbaurolläden versehen, stehen Nutzen und Aufwand in einem günstigen Verhältnis. Besonders, wenn man weiß, dass sich der sogenannte U-Wert von älteren Fenstern durch unsere Rollladensysteme um bis zu 45% verbessert.

Für die guten Energiespar-Eigenschaften sind die Aluminium-Rollladensysteme als solche verantwortlich sowie der fachmännische und maßgenaue Einbau.

Das Resultat: Wärmebrücken zwischen Rollläden und dem Rauminneren werden deutlich reduziert. Die Wärme bleibt drinnen. Ihr Weg nach draußen wird verschlossen durch ein hochisolierendes Luftpolster, das sich zwischen den Fenstern und Rollladenpanzern bildet.

Unkompliziertes Nachrüsten: Planen Sie einen Neubau, ist es sowieso einfach. Irgendwann ist Ihr Haus fertig und Sie feiern die Einweihung.

Und wissen Sie was? Wenn Sie Ihre Immobilie modernisieren möchten, ist es nicht viel anders. Die Nachrüstung mit Alulux-Vorbaurolläden geht sauber, leise und mühelos vonstatten. Sie können sich entspannt zurücklehnen und sich auf das Ergebnis freuen. Vielleicht wird Ihnen das sogar eine Einweihungsparty wert sein. Und es wird Sie zusätzlich freuen, dass sich Ihre Aluminium-Vorbaurolläden schon nach wenigen Jahren amortisiert haben.



Wärmedurchgangskoeffizient?

Sagen Sie einfach U-Wert. Er beschreibt die Isolierungseigenschaften, z. B. von Fenstern. Je geringer der U-Wert, desto besser.

Ältere Fenster = Beispiel U-Wert 3.
Verbesserung durch Alulux-Vorbaurollläden: bis zu 45%.

Neuere Fenster = Beispiel U-Wert 1,5.
Verbesserung durch Alulux-Vorbaurollläden: bis zu 29%.

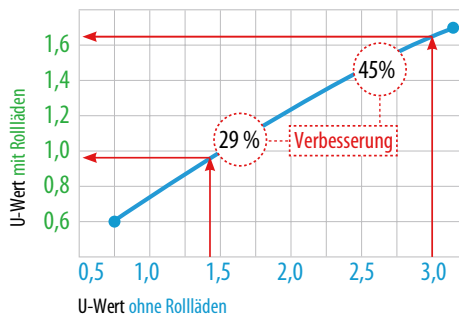

Rechnen Sie die mögliche Ersparnis einfach aus: www.spar-heizkosten.de

Damit Sie schnell sehen können, dass sich die Investition lohnt, ermitteln Sie Ihre jährliche Circa-Einsparung ganz bequem mit unserem Online-Energiesparrechner.

Energiesparpotenzial an den Fenstern

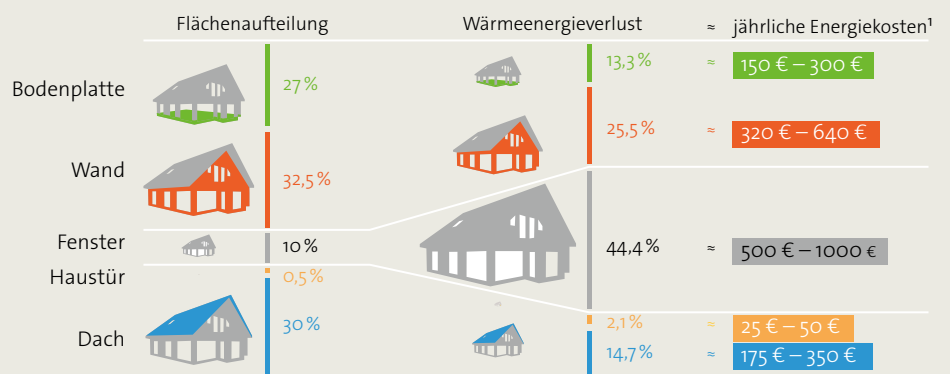

Der durchschnittliche Anteil an der Außenoberfläche eines Hauses (Gebäudehülle)

Der durchschnittliche Anteil am Wärme-Energieverlust durch die Gebäudehülle

¹ Geschätzte jährliche Energiekosten nur über den Energieverlust durch die Gebäudehülle (gesamt angenommen = 525 m²)

Angaben ohne Gewähr/2012

A man with a beard and short hair, wearing a blue t-shirt and dark pants, is sitting on a light-colored window sill. He is looking upwards and to the right. The wall behind him is made of stacked, irregular stones in shades of grey and brown. To the left, a window frame is visible. The overall scene is bright and modern.

Europaweite Qualitätsnorm:
DIN EN 13659



Qualitätsnorm DIN EN 13659: Worauf Sie beim Rollladenkauf achten sollten.

Sie kennen das: Man will sich etwas Passendes anschaffen und möchte die beste Qualität fürs Geld. Schuhe kann man immerhin ausprobieren, bei Autos vertraut man auf Tests und Statistiken, man hört sich im privaten Umfeld nach guten oder schlechten Erfahrungen um. Manchmal entscheidet man auch nach Gefühl.

Bei Rollläden ist es so: Bei unseren Designs, Formen und Farben können Sie sich ganz auf Ihren Geschmack verlassen. Was die Wertigkeit und Qualität unserer Alulux-Vorbaurollladen-Systeme angeht, können Sie auf die Euronorm DIN EN 13659 vertrauen.



Rollläden ohne dieses Qualitäts-Zertifikat können wir Ihnen wirklich nicht empfehlen. Müssen wir auch nicht.

Sämtliche Alulux-Rollläden, inklusive ihrer einzelnen Komponenten, sind geprüft und entsprechen den europaweit verbindlichen Qualitätskriterien von Premiumherstellern.

Achten Sie auf das Siegel:

Nur wenn ein Rollladen-Element das CE-Zeichen trägt, entspricht es zuverlässig den vorgeschriebenen Qualitätsnormen.



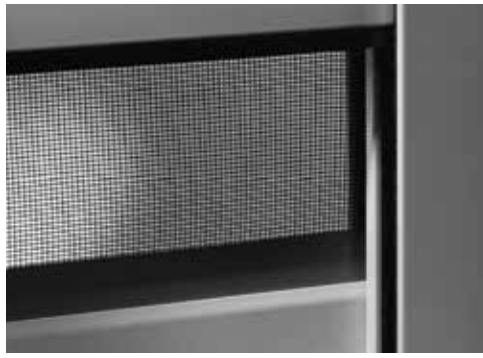

Schwer für Insekten:
das Insektenschutzgitter gegen
unerwünschte Untermieter



Zwei Fliegen mit einer Klappe!

Genießen Sie die warme Jahreszeit ohne störende Insekten im Wohnbereich. Das optional integrierte Schutzgitter hilft, Insekten besser fernzuhalten – ob krabbelnd oder fliegend. Eine Extraausstattung für ein Extra an Behaglichkeit. Die kleinen Tiere bleiben, wo sie sich am wohlsten fühlen: in der Natur.

- 2-in-1-System: Einbau direkt im Rollladenkasten (alle Modelle außer Partico)
- Hoher Bedienkomfort
- Gleichmäßiger Lauf für längere Lebensdauer
- Schonende Bremse gegen Hochschnellen beim Öffnen
- Integrierter Freilauf abwärts
- Hohe Blicktransparenz



Erhöhter
Insekten-
schutz





[1]

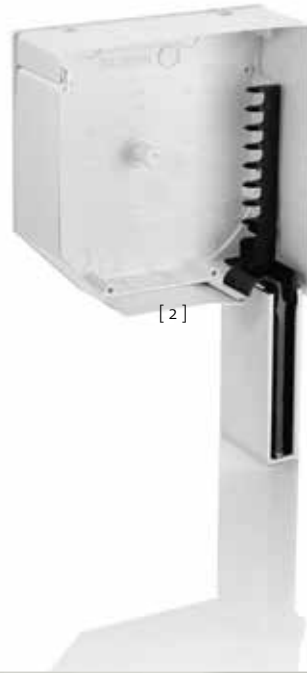

[2]



[3]



Noch mehr individueller
Komfort? Gerne!



[4]



Die Alulux-Sonderausstattungen machen es möglich.

Unsere Vorbaurollladen-Systeme sind bereits serienmäßig ein wohnlicher Komfortgewinn. Mit den ausgesuchten Ausstattungsoptionen gönnen Sie sich das besondere Extra. Ob sich der Aufpreis lohnt, entscheiden natürlich nur Sie. Wir haben da allerdings ein gutes Gefühl.



[5]



[1] Geschweißte Gehrungsecken:

Sie haben Ecken und Erker und wir die Lösung. Damit Sie in keinem Fall auf Aluminium-Rollläden verzichten müssen, passen wir unsere Systeme der Eckform genau an – und zwar mittels handgefertigter Gehrungsecken. Das Resultat ist eine homogene Optik.



[2] Die Hochschiebesicherung

GARANT-Mini-Quick: Sie haben Ihre Rollläden für die nachtschlafende Zeit geschlossen und ein Langfinger will sie mit großer Kraft von außen hochschieben. Dem schieben Sie einen Riegel vor. Die Hochschiebesicherung mit integriertem Einlaufstutzen und Stahl-Sicherungsbolzen hält einem werksgeprüften Hochschiebedruck von bis zu 170 kg stand. Schlecht für Einbrecher, gut für Sie. So schläft es sich beruhigter.



[3] Der starre Verbinder:

Serienmäßig werden unsere motorisierten Rollläden mit starren Wellenverbindern ausgestattet. So ist der Rollladen bis zu einem Druck von >120 kg gegen Hochschieben gesichert. Der integrierte Somfy-Motor verfügt zudem über eine Hinderniserkennung und Festfrierschutz.



[4] Die Funkfernbedienung in

433-MHz-Technik: Sie übermittelt Ihre Funkbefehle störungsfrei auf Knopfdruck. Mit nur einer Fernbedienung regeln Sie

einzelne Rollläden oder ganze Rollladengruppen. Im Sitzen, im Stehen, im Gehen – so, wie es Ihnen gerade gefällt. Zusätzlich vermeiden Sie mit der Funksteuerung das Verlegen von Impulsleitungen auf oder unter Putz. Funk sieht man schließlich nicht, so oder so.



[5] Das Insektenschutzgitter:

nützlich im Sommer, unsichtbar im Winter. In Zeiten, in denen Insekten in unseren Breitengraden eher selten sind, ruht das Insektenschutzgitter im Rollladenkasten und wartet auf wärmere Tage. Die Kastenintegration des Gitters macht die Bedienung generell sicher und einfach. Kostengünstig ist es zudem. Spätestens im Sommer zeigt der Alulux-Insektenschutz dann, was er kann. Die ungebeten kleinen Gäste müssen leider draußen bleiben. So einfach ist das.



io-homecontrol®:

Damit vernetzen Sie Ihre Haustechnik. So lassen sich komplexe Abläufe für Licht, Klima, Alarmanlage, Rollläden, Markisen, Haustüren u.v.a. programmieren. Auf Wunsch steuern und kontrollieren Sie alles per Smartphone über das Internet.



Qualität, die Ihnen passt:
Einbau durch den Fachbetrieb

So sauber, schnell und sicher geht's.

Ein Beispiel: der Einbau von Vorbaurollläden an einem Tag.

Vorab

Morgens

Kontrolle

⌚

Vorbereitung

1. Die Beratung und das Aufmaß vor Ort

Sie treffen sich vorab mit dem Aufmaßtechniker bei Ihnen zu Hause. Er nimmt die baulichen Gegebenheiten in Augenschein und berät Sie hinsichtlich der besten Montagevariante. Damit später alles passt, nimmt er genau Maß und wählt mit Ihnen gemeinsam das passende Produkt aus.

2. Der Tag des Einbaus

Sie haben zuvor einen Termin vereinbart. Der Monteur vom Alulux-Fachbetrieb kommt zu Ihnen. Bevor die eigentliche Montage beginnt, kontrolliert er noch einmal die Baumaße. Die Rollladenelemente sind bereits millimetergenau für Sie vorgefertigt.



Das ging ja schnell...

Schnell, sauber, maßgenau.

Damit Sie die Vorteile unserer Aluminium-Vorbaurollläden ohne Abstriche genießen können, müssen die Systeme fachmännisch montiert werden. Der Fachbetrieb weiß ganz genau, was wie zu tun ist. Das schont zusätzlich Ihre Nerven. Neben der maßgenauen Ausführung der Arbeiten weiß der Fachbetrieb nämlich auch, wie alles schnell und sauber vonstattengeht.

Er berät Sie zuerst, dann vereinbaren Sie einen Montagetermin, zum Abschluss der Arbeiten erfolgen die Endkontrolle und die Übergabe. Das war's.



Einbau | Praxistest | Übergabe | Sauber – fertig

3. Der Einbau beginnt

So präzise, wie das Anbringen Ihrer Rollläden vonstattengeht, so wenig Schmutz und Staub bringt es mit sich. Die Monteure wissen genau, was zu tun ist. Wenige Bohrstellen, gezielte Handgriffe, das Rollladensystem wird angebracht. Anschließend erfolgt die genaue Justierung und alles ist in der richtigen Position.

4. Endkontrolle und Übergabe

Bevor die Übergabe Ihrer neuen Rollläden an Sie erfolgt, kontrollieren die Fachmonteure die kompletten Rollladen-Anlagen auf einwandfreie Funktion.

5. Ihr Vergnügen

Die Monteure sind auf dem Weg zum nächsten Termin. Sie genießen derweil das Design und den Komfort Ihrer neuen Aluminium-Vorbaurollläden. Vielleicht laufen Sie ums Haus und freuen sich über den Anblick, vielleicht öffnen und schließen Sie Ihre Rollläden und sind verblüfft, wie einfach alles geht. Das Vergnügen werden Sie noch lange haben.



Über Alulux



Qualität aus Deutschland: als einer der weltweit führenden Hersteller.

Rollläden und Garagentore aus Aluminium. Know-how seit über 50 Jahren.

Alulux produziert ausschließlich in Deutschland, und das bereits seit 1960. Weil wir es so wollen und weil es Sinn macht – der Qualität wegen. Dass wir über einen großen Erfahrungsschatz verfügen, ist das eine. Das andere ist viel Engagement und Innovationskraft. Dafür ist Alulux bekannt.

Wir hören genau hin, wenn es um die Anforderungen und Wünsche unserer Kunden geht. Schließlich sollen Sie den Nutzen haben. Damit Sie in den Genuss des Alulux-Komforts kommen, verwenden wir hochwertige, langlebige Materialien, aus denen wir mit Ingenieurwissen Rollladen- und Garagentor-Systeme entwickeln. Unsere Designer gestalten die Formen. In unserer großen Farbpalette finden Sie Ihren Lieblingston.

Hinzu kommt eine umfangreiche Auswahl an sinnvoller Sonderausstattung, mit der Sie sich Ihre Ansprüche erfüllen können.



Damit letztlich alles perfekt passt, fertigen wir Ihre Rollläden und Garagentore immer individuell und maßgenau. Sei es für die Modernisierung Ihres Hauses oder den Neubau.



Die Rollladen-Systeme sind für die Nachrüstung und den Neubau gleichermaßen bestens geeignet. Wie auffällig oder dezent es sein soll, entscheiden Sie.

Qualität bekommen Sie immer sowie Komfort und eine deutliche Energieeinsparung. Raffstore und s_onro Tageslicht-Rollläden machen das Angebot komplett.



Die Garagentor-Systeme sollen Ihnen das Parken zum Vergnügen machen. Alles geht ganz leicht. Der serienmäßige Motorantrieb erledigt das Öffnen und

Schließen ganz alleine. Besonders praktisch: Ein Ausschwingen nach vorne gibt es in keinem Fall. Ganz gleich, für welches System Sie sich entscheiden. Wie unsere Rollläden werden auch die Garagentore in Gänze nach den hohen Qualitätsmaßstäben einer Europannorm hergestellt.



Der Alulux-Fachhändler berät Sie kompetent, bietet Ihnen den Service, den Sie brauchen, und er kümmert sich um die fachgerechte und saubere Montage aller unserer Systeme. Und: Er gibt uns Rückmeldung über Ihre Zufriedenheit und Wünsche. Wir wollen uns schließlich nicht auf unserer Erfahrung ausruhen. Wir entwickeln uns gerne weiter. Damit Sie zufrieden sind.

So ist das.



Gesamtprospekt Vorbaurollläden



Gesamtprospekt Neubaurollläden

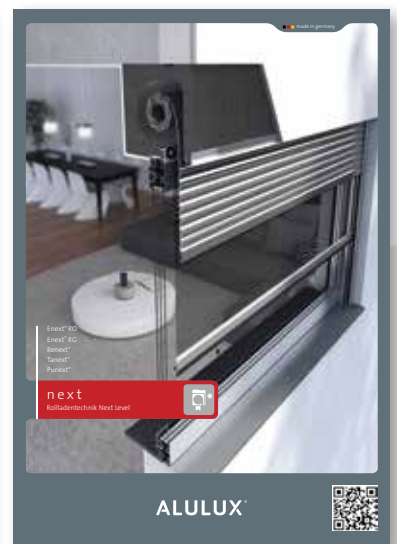

Gesamtprospekt NEXT Rollladentechnik

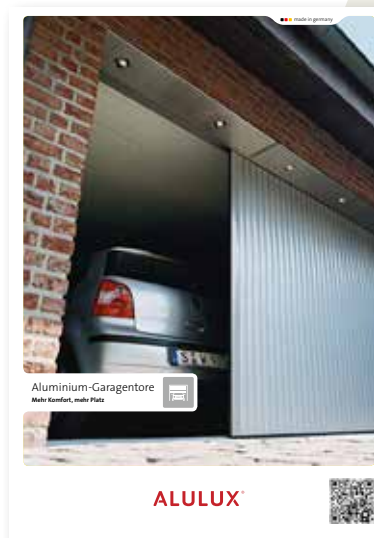

Gesamtprospekt Garagentore

Mehr
Informa-
tionen?

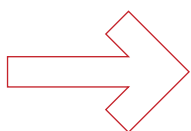

Sie wollen mehr erfahren? Wir haben alle relevanten Informationen aus der Welt der Rollläden und Garagentore für Sie zusammengestellt – online, aktuell, umfangreich.

www.alulux.de





Punext-Rollladensystem

ALULUX®

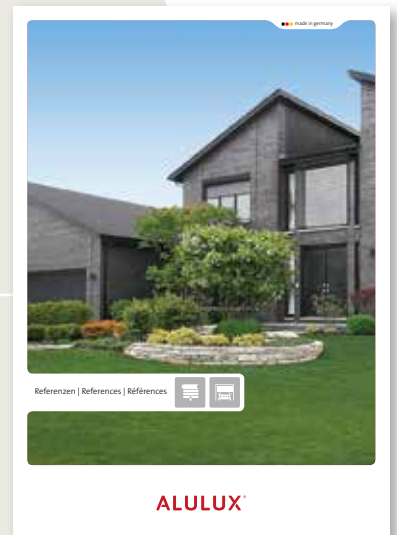

Objekt-Referenzen Alulux

Internet



www.alulux.de



www.spar-heizkosten.de

**Rollgeformte
Rollladenkästen**

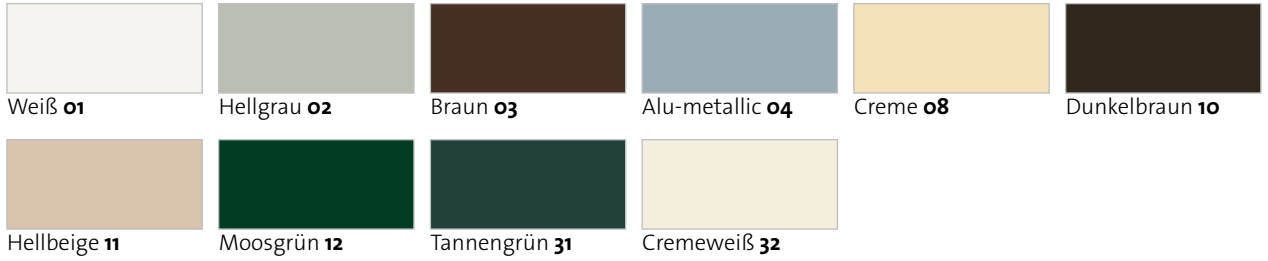

**Aluminium-
Rollladenprofil**



**RAL-Beschichtung
(gegen Aufpreis)**



Bei allen stranggepressten Rollladenkästen ist die Pulverbeschichtung nach RAL, DB, NCS möglich.



Funktions-Icons



ALULUX®

← **Farbübersicht/Lieferbare Standardfarben**
[bitte umblättern]

Einen ersten Überblick über die möglichen
Farbkombinationen erhalten Sie hier.

Original-Farbmuster und Musterprofile zeigt
Ihnen der Alulux-Fachbetrieb gerne bei einem
persönlichen Gespräch.



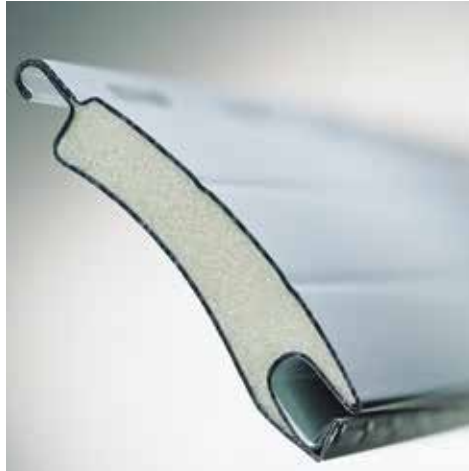

ALULUX®